

Ficha técnica

Fijación para anclaje directo a chapa, sobre greca

S05

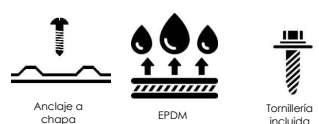
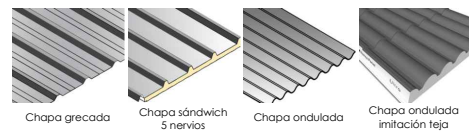
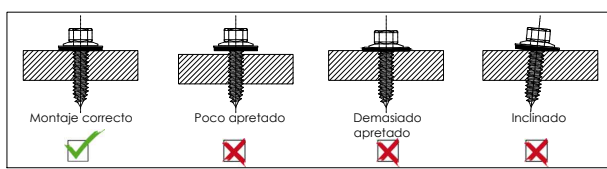
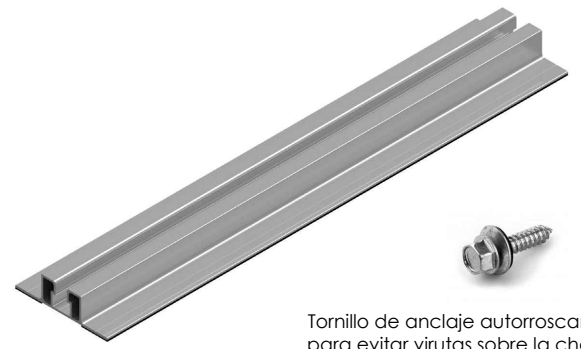
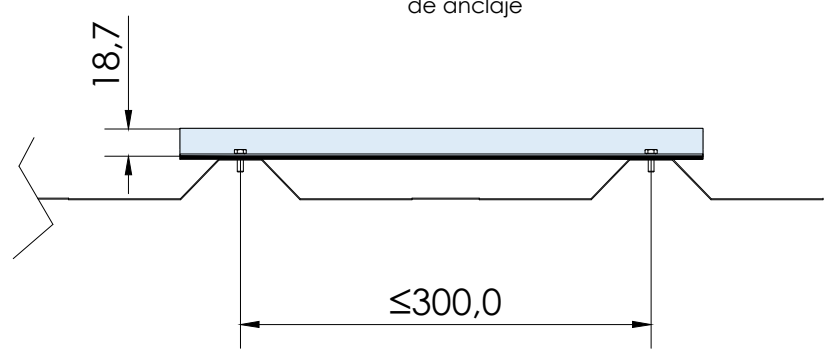
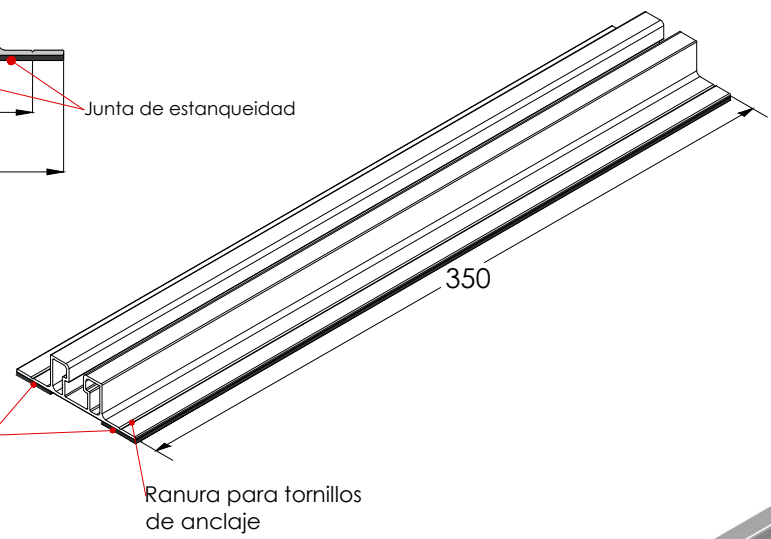
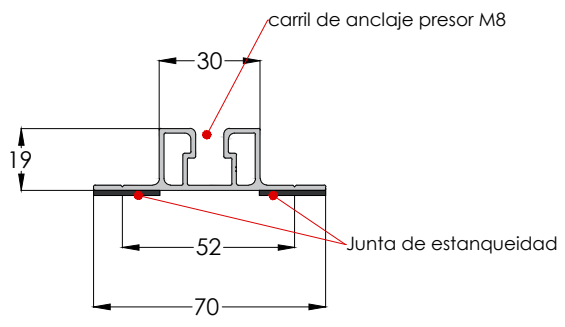

Herramientas necesarias:



Par de apriete:
Tornillo M8 Hexagonal 20 Nm

Seguridad:



S05
Fijación para todo tipo de cubiertas metálicas, distancia máxima entre grecas ≤ 300 . Anclaje sobre la greca.

Perfilería de aluminio EN AW 6005A T6

Incluye tornillos zincados con arandelas de sellado.
Incluye junta de estanqueidad EPDM.

Material 100% reciclable.
CÓmoda instalación.



Marcado
ES19/86524 **CE**

Reservado el derecho a efectuar modificaciones. Las ilustraciones de productos son a modo de ejemplo y pueden diferir del original.